

ノックアウト

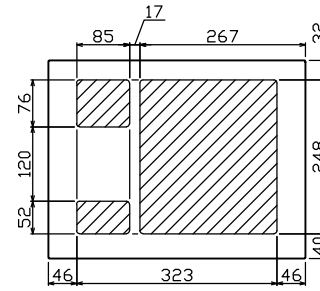

配線孔寸法図(//部開口)

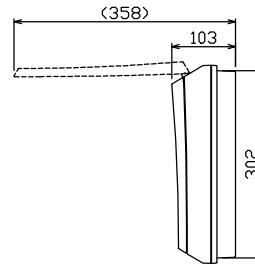
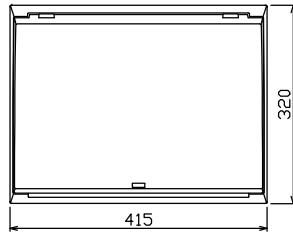
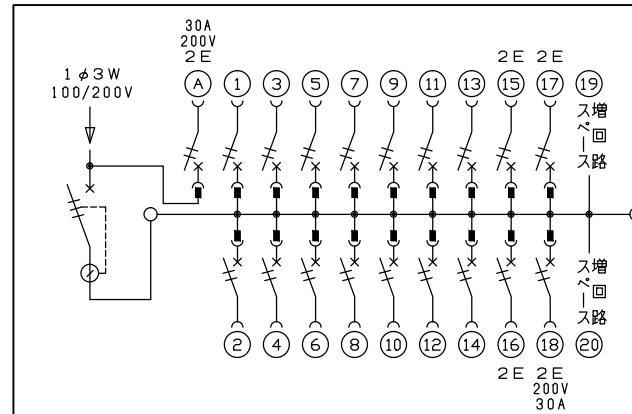
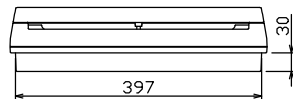
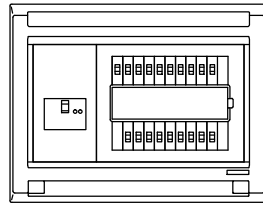
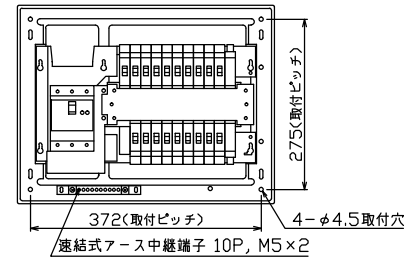

主幹) ELB 3P 50AF BC 5.0kA
30mA高速形 単3中性線欠相保護付

分岐) MCB 2P 30AF BC 2.5kA
コード短絡保護機能付

圧着端子: 22-6付属

(A)回路: エコキュート用配線用遮断器
(電気温水器用)
(18)回路: IHクッキングヒーター用配線用遮断器

リミッター スペース (木板)	主閉閉器 漏電遮断器	1H用閉閉器 安全ブレーカ	分岐閉閉器数			増回路 スペース	付属機器取付 スペース (木板)	分電盤定格 定格電流	キャビネット仕様 形式	日付	名称	面	担当
(175×75)	3P2E 50A GBU-53:1HCC	2P2E 30A BC-2NA	2P1E 20A BC-1NA	2P2E 20A BC-2NA	2P2E 30A (200V) (1H用) BC-2NA	2	(175×75)	60A	露出・半埋込兼用形	1/8 (A3基準)	整理番号		
			14	3	1				難燃性合成樹脂 (自己消火性)	承認 検図 設計 製図	品名	住宅用分電盤	
									マンセル 8GY9,7/0,2	内外電機株式会社	品番	NMG35182IC3	
											品番	(エコキュート・IHクッキングヒーター用)	